



INDEL B S.p.A.
Loc. Cà Baldone
47866 S. Agata Feltria (RN) ITALY
Tel.: +39 0541 848 711 - Fax: +39 0541 848 741
www.indelb.com
info@indelb.com

K BASIC

K SMART

K ECOSMART

Инструкция

SRKECOSMART 220V_17-03-2015

Серия K35

Технические параметры	Классификация продукции (I)	Размеры ВхШхГ (мм)	Напряжение (В)	Номинальная мощность (Вт)	Хладагент	Вес нетто (Кг)
K35 Eco Smart	35	553x399 x417	220 - 240 50 Hz	58	R 600a (0,019 kg)	18.2
K35 Eco Smart PV	35	553x399 x417	220 - 240 50 Hz	58	R 600a (0,019 kg)	20
K35 Eco Smart G	35	553x399 x417	220 - 240 50/60 Hz	58	R 600a (0,019 kg)	18.2
K35 Eco Smart G PV	35	553x399 x417	220 - 240 50/60 Hz	58	R 600a (0,019 kg)	20
K35 Smart	35	553x399 x417	220 - 240 50 Hz	75	R 134a (0,040 kg)	18.2
K35 Smart G	35	553x399 x417	220 - 240 50/60 Hz	75	R 134a (0,040 kg)	18.2
K35 Smart PV	35	553x399 x417	220 - 240 50 Hz	75	R 134a (0,040 kg)	20
K35 Smart PV G	35	553x399 x417	220 - 240 50/60 Hz	75	R 134a (0,040 kg)	20
K35 Basic	35	553x399 x417	220 - 240 50 Hz	75	R 134a (0,040 kg)	18.2
K35 Basic G	35	553x399 x417	220 - 240 50/60 Hz	75	R 134a (0,040 kg)	18.2
K35 Basic PV	35	553x399 x417	220 - 240 50 Hz	75	R 134a (0,040 kg)	20
K35 Basic PV G	35	553x399 x417	220 - 240 50/60 Hz	75	R 134a (0,040 kg)	20

Серия K40

Технические параметры	Классификация продукции (l)	Размеры ВхШхГ (мм)	Напряжение (В)	Номинальная мощность (Вт)	Хладагент	Вес нетто (Кг)
K40 Eco Smart	40	553x399 x470	220 - 240 50 Hz	58	R 600a (0,019 kg)	20
K40 Eco Smart PV	40	553x399 x470	220 - 240 50 Hz	58	R 600a (0,019 kg)	22
K40 Eco Smart G	40	553x399 x470	220 - 240 50/60 Hz	58	R 600a (0,019 kg)	20
K40 Eco Smart G PV	40	553x399 x470	220 - 240 50/60 Hz	58	R 600a (0,019 kg)	22
K40 Smart	40	553x399 x470	220 - 240 50 Hz	75	R 134a (0,040 kg)	20
K40 Smart G	40	553x399 x470	220 - 240 50/60 Hz	75	R 134a (0,040 kg)	20
K40 Smart PV	40	553x399 x470	220 - 240 50 Hz	75	R 134a (0,040 kg)	22
K40 Smart PV G	40	553x399 x470	220 - 240 50/60 Hz	75	R 134a (0,040 kg)	22

Серия K60

Технические параметры	Классификация продукции (l)	Размеры ВхШхГ (мм)	Напряжение (В)	Номинальная мощность (Вт)	Хладагент	Вес нетто (Кг)
K60 Eco Smart	60	485x490 x570	220 - 240 50 Hz	58	R 600a (0,019 kg)	21
K60 Eco Smart PV	60	485x490 x570	220 - 240 50 Hz	58	R 600a (0,019 kg)	24
K60 Eco Smart G	60	485x490 x570	220 - 240 50/60 Hz	58	R 600a (0,019 kg)	21
K60 Eco Smart G PV	60	485x490 x570	220 - 240 50/60 Hz	58	R 600a (0,019 kg)	24
K60 Smart	60	485x490 x570	220 - 240 50 Hz	75	R 134a (0,040 kg)	21
K60 Smart G	60	485x490 x570	220 - 240 50/60 Hz	75	R 134a (0,040 kg)	21
K60 Smart PV	60	485x490 x570	220 - 240 50 Hz	75	R 134a (0,040 kg)	24
K60 Smart PV G	60	485x490 x570	220 - 240 50/60 Hz	75	R 134a (0,040 kg)	24

Примечание: Дополнительная информация приведена в технических данных на этикетке внутри изделия.

 **Предупреждения** **ПРЕДУПРЕЖДЕНИЕ!**

Эта продукция предназначена для профессионального использования (отели, круизные суда и т.п.).

Минибар должен использоваться как встроенная модель.

Минибар не должен быть установлен на открытом воздухе, даже если он будет под крышей.

При подключении не рекомендуется использовать удлинители или тройники. Если минибар установлен между других предметов мебели, убедиться, что кабель не перегнут или опасно сжат.

Не проводите чистку или техническое обслуживание, если вы предварительно не отключили минибар от электрической сети.

Для обеспечения правильной работы и минимального расхода энергии, важно, чтобы установка была выполнена надлежащим образом. Убедитесь, что блок охлаждения проветривается.

Производитель не несет ответственности за любые травмы или повреждения вещей минибаром, если его установка не соответствует описанной в данной инструкции.

 **ПРЕДУПРЕЖДЕНИЕ!**

Вентиляционные отверстия в корпусе прибора или в мебели, в которую встраивается минибар, не должны быть загорожены.

 **ПРЕДУПРЕЖДЕНИЕ!**

Не используйте механические устройства или другие средства для ускорения процесса размораживания, кроме рекомендованных производителем.

 **ПРЕДУПРЕЖДЕНИЕ!**

Не допускайте повреждения контура охлаждения.

 **ПРЕДУПРЕЖДЕНИЕ!**

Не используйте электрические приборы внутри отделения для хранения продуктов, кроме рекомендованных производителем.



Осторожно!

Держите минибар вдали от открытого огня или раскаленных предметов.



Внимание!

Прибор нельзя использовать в общественном транспорте.



Внимание!

Маленькие дети должны находиться под присмотром, чтобы они не играли с минибаром.



Внимание!

Устройство не предназначено для использования маленькими детьми или людьми с ограниченными способностями, они должны пользоваться минибаром под наблюдением ответственного лица.



Внимание!

Перед утилизацией старого минибара:

- Снять двери
- Оставьте полки на месте, так чтобы дети не могли легко проникнуть внутрь.

УСТАНОВКА

Для правильной установки минибара, необходимо обеспечить подачу воздуха для холодильной установки. Подготовка отверстий для входа и выхода воздуха показана на следующем рисунке.

ВЕНТИЛЯЦИЯ

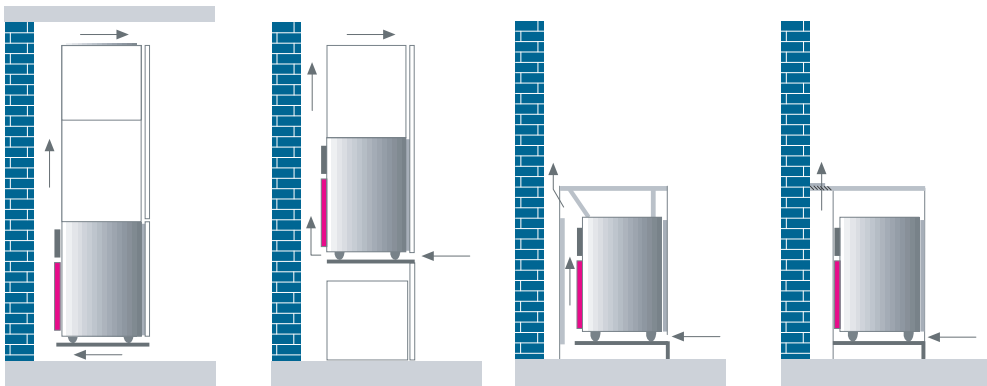

Система охлаждения компрессора нуждается в хорошей вентиляции. Поэтому в местах с плохой вентиляцией минибар нельзя устанавливать. Минибар должен быть установлен в месте, где есть обмен воздуха, нельзя закрывать вентиляционные решетки, которые обеспечивают хорошую вентиляцию. Не размещать минибар в местах, которые непосредственно подвергаются воздействию солнечного света или других источников тепла.

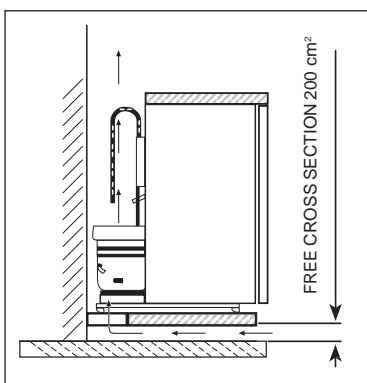

Вы должны разместить минибар в шкафу так, чтобы сечение на входе и выходе воздуха было не менее 200 cm^2 .

подсоединение

Прежде чем вставить вилку в розетку, убедитесь, что напряжение сети совпадает с указанной в технической спецификации (находится внутри минибара) и, что розетка оснащена надлежащим заземлением, как предписывают требования к безопасности электрических установок. Кроме того, розетка должна выдерживать нагрузку по максимальной мощности минибара, указанной в спецификации.



Внимание!

Если розетки не оборудованы системой заземления, или если используются тройники или переходники, производитель не несет ответственности за любые травмы или повреждения вещам или минибару.



Внимание!

Пользователь всегда должен иметь доступ к розетке электропитания.



Внимание!

Если шнур питания поврежден, во избежание опасности, он должен быть заменен производителем или его сервисным агентом или подобным квалифицированным специалистом.

Общая информация - K smart и K Ecosmart

Минибары K SMART и K ECOSMART имеют 3 режима работы:



СТАНДАРТНЫЙ: переключателем выбирается минимум и максимум холода. Оборудование работает как обычный холодильник, с электронным размораживанием



ПО ТАЙМЕРУ: Программируется время работы компрессора с помощью пульта управления.



ИНТЕЛЛЕКТУАЛЬНАЯ СИСТЕМА (СМАРТ СИСТЕМА): система обнаруживает присутствие гостя в номере и активирует компрессор, когда гость уходит.

K ECOSMART поставляется с завода в комплектации для работы в СТАНДАРТНОМ режиме.

Общая информация - K Basic

Минибар K BASIC может работать в автоматическом режиме с температурой, установленной Indel B или в режиме ПО ТАЙМЕРУ.

Режимы СТАНДАРТНЫЙ и СМАРТ СИСТЕМА в модели K BASIC отсутствуют.

Описание и принцип работы

СТАНДАРТНЫЙ режим работы (K SMART - K ECOSMART)

Можно отрегулировать температуру охлаждения внутри минибара с помощью переключателя на передней панели:

- минибар выключен, когда переключатель в положении "0"
- в минибаре более высокая температура (охлаждение меньше), когда переключатель в положении "★"
- в минибаре более низкая температура (охлаждение сильнее), когда переключатель в положении "★★"

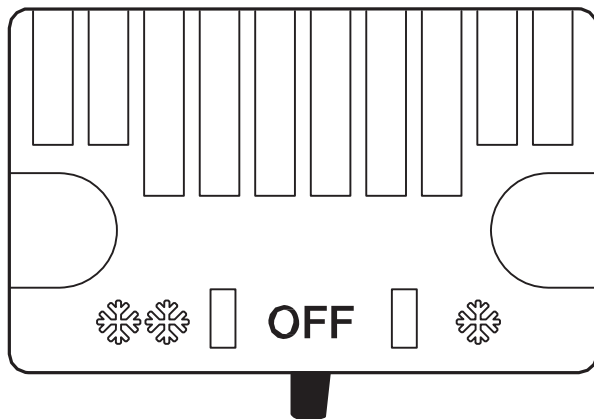

Режим работы ПО ТАЙМЕРУ

См. использование ТАЙМЕРА

ИНТЕЛЛЕКТУАЛЬНАЯ СИСТЕМА (SMART система)

Интеллектуальная система (SMART система) управляет включением и выключением компрессора в зависимости от присутствия или отсутствия гостя в номере. Использование SMART системы требует наличия в помещении устройства экономии электроэнергии: держатель карты предназначен для экономии энергии.

Гость входит в комнату и вставляет карту в держатель карты; устройство экономии электроэнергии посылает сигнал SMART системе, что гость в номере и компрессор минибара выключается (продукты внутри минибара остаются холодными долгое время благодаря аккумулятору холода). Когда гость покидает комнату и удаляет карту из держателя, другой сигнал передается в SMART систему и минибар включается снова. Если гость остается в номере в течение многих часов и холод, накопленный аккумулятором холода иссякнет, минибар включается автоматически, чтобы сохранить продукты холодными. Если номер не занят долгое время, минибар работает в энергосберегающем режиме.



Внимание!

При работе SMART системы, режимы ТАЙМЕР И СТАНДАРТНЫЙ не работают.



Имеются 2 разъема в блоке питания минибара (K SMART - K ECOSMART).

Разъем «POWER» для подключения минибара к розетке в комнате (розетка не подключена к системе экономии энергии).

Разъем «SIGNAL» для подключения к системе энергосбережения (экономии электроэнергии).

Примечание: K ECOSMART работает в режимах СТАНДАРТНЫЙ/ТАЙМЕР, когда к разъему «SIGNAL» ничего не подключено. Работа в режиме СТАНДАРТ не зависит от наличия гостя в комнате, температура регулируется гостем с помощью переключателя, как описано выше.



Внимание!

Если силовые и сигнальные кабели перепутаны, то холодильник будет работать в то время как гость находится в комнате и автоматически отключается, когда гость покидает номер. Для контроля правильности подключения, проверьте, что свет загорается при открытии двери минибара, убедившись перед этим, что:

- 1) энергосбережение не работает и карта не была вставлена
- 2) минибар включен (переключатель температуры на передней панели минибара не должен быть в положении "0").

В экземпляре, в котором свет не загорается, поменять подключение кабелей питания.

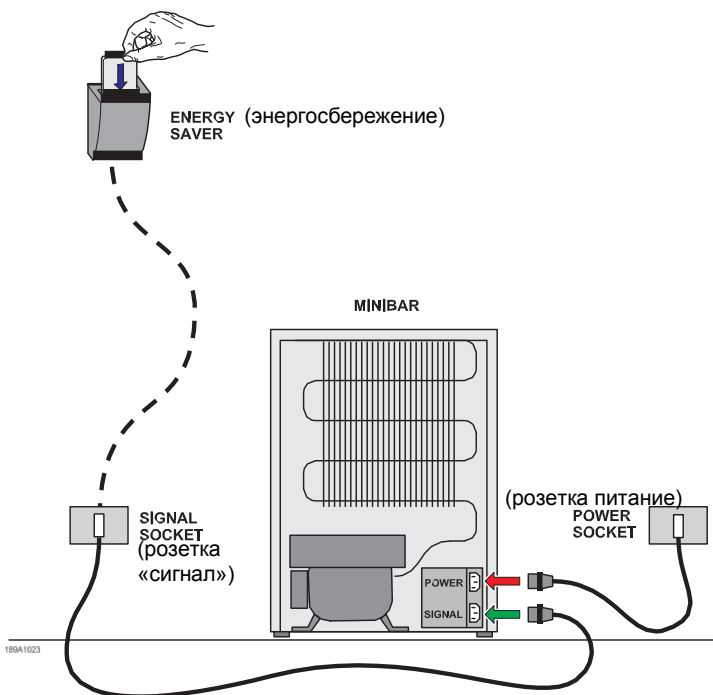

РЕЖИМ ТАЙМЕР

Минибары К серии оснащены термостатом, расположенным на задней стенке минибара, температура уже настроена оптимально. Вы можете выбрать продолжительность цикла охлаждения с помощью пульта дистанционного управления. При подключении к источнику питания, минибар автоматически включается с помощью механического термостата.

Рабочий цикл К компрессора контролируется электронным таймером

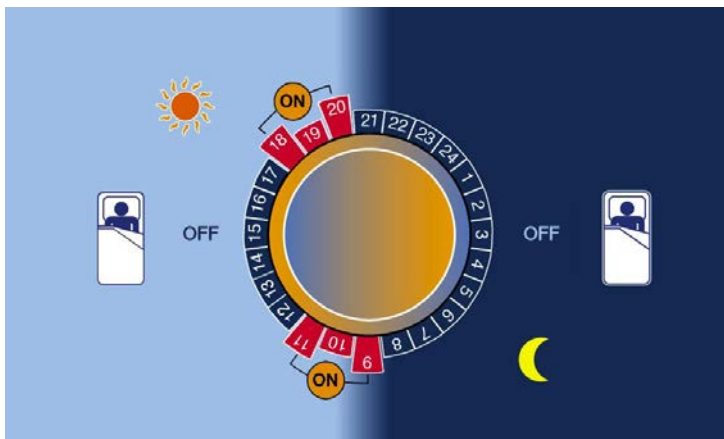

ON

Компрессор работает, чтобы охладить содержимое минибара и заморозить эвтектические плиты (6 часов из 24 часа достаточно).

OFF

Компрессор выключен и температура поддерживается за счет холода, запасенного эвтектической плитой. Минибар абсолютно бесшумен в течение ночи.

Предустановленные программы для К версии, в которой панель может быть установлена на двери

ПРОГРАММА	ВРЕМЯ РАБОТЫ		ТЕМПЕРАТУРА ОКРУЖАЮЩЕЙ СРЕДЫ
	1-й цикл	2-й цикл	
P1	09-12	18-21	25°C
P2	09-13	18-22	28°C
P3	09-14	17-22	30°C
P4	произвольное		
OFF	переключатель ВКЛ/ВЫКЛ		

Предустановленные программы для К версии со стеклянной дверью

ПРОГРАММА	ВРЕМЯ РАБОТЫ		ТЕМПЕРАТУРА ОКРУЖАЮЩЕЙ СРЕДЫ
	1-й цикл	2-й цикл	
P1	09-14	17-22	≤ 25°C
P2	08-14	17-23	≤ 28°C
P3	07-14	17-23	≤ 30°C
P4	произвольное		
OFF	переключатель ВКЛ/ВЫКЛ		

пульт дистанционного управления

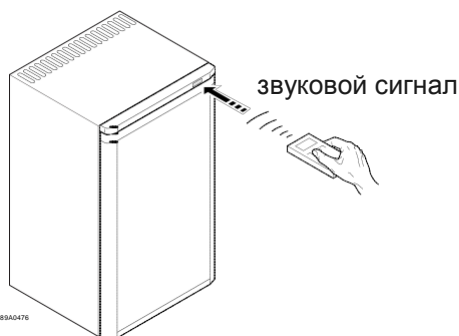
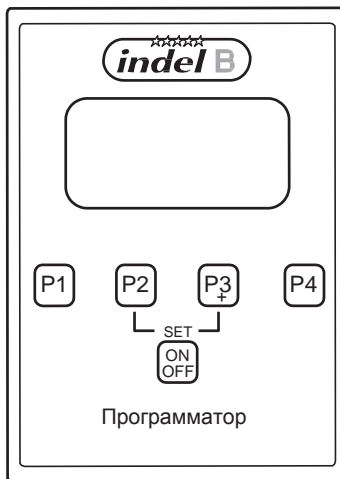

Компрессорный минибар может быть оснащен пультом дистанционного управления (ДУ), который позволяет настроить работу компрессора так, чтобы он работал в определенное время суток. Каждый минибар имеет три режима работы, которые уже были предустановлены и один режим (P4), который может быть запрограммирован пользователем. Можно установить максимум два цикла вкл/выкл в течение 24 часов. Пульт ДУ прост в использовании. После выбора программы на пульте ДУ, просто направьте пульт на приемник, расположенный на внешней стороне минибара (на расстоянии около 30-40см). Удерживайте кнопку выбранной программы на пульте ДУ нажатой в течение как минимум двух секунд, минибар начнет работать. На дисплее отобразится следующий символ.

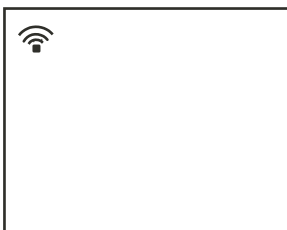

УСТАНОВКА ВРЕМЕНИ

Если Вы нажмете любую кнопку от P1 до P4 несколько раз (некоторое время), на дисплее появится выбранная программа и время.

Чтобы установить время, нажмите P2 и P3 одновременно. Цифры часов начнут мигать и на дисплее появятся слова "установите время". Нажмите - (P2) и + (P3), чтобы установить нужное время.

Чтобы установить минуты, нажмите P1 и затем - (P2) и + (P3).

Нажмите кнопку P4 для сохранения установленного времени. Дисплей покажет текущее время.

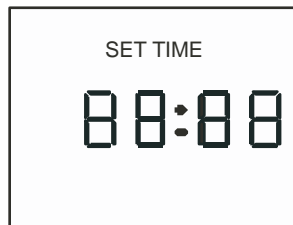

Для установки программы (P1, P2, P3 or P4) в минибаре, нажмите кнопку выбранной программы и держите 2 секунды.



Если разряжаются батареи, на дисплее появится символ:



Нажмите кнопку ON/OFF, для выключения пульта. На дисплее появится надпись OFF (Выкл). Чтобы включить пульт управления снова нажмите клавишу ON/OFF (ВКЛ/ВЫКЛ)



Внимание!

Если сетевое питание отключают менее чем на 48 часов, после включения минибар работает по ранее установленной программе. Если сетевое питание отключено более 48 часов, минибар будет работать по программе по умолчанию (минибар будет работать от термостата). Для установки нужной программы снова, следуйте инструкциям, приведенным в разделе Пульт ДУ.



Внимание!

Если питание отключили, подождите 15 минут перед включением холодильника снова (перед подключением к электросети). Если этого не сделать, то компрессор может быть заблокирован в течение нескольких минут перед началом его нормальной работы.

После установки батареи на дисплее в течение 5 секунд появится следующее изображение.

Предустановленные программы для K версии в которой панель может быть установлена на дверь

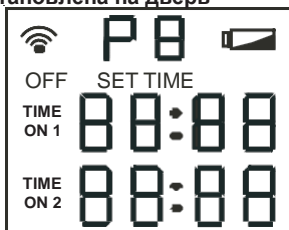

Предустановленные программы для K версии со стеклянной дверью

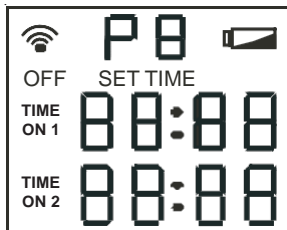

После этого на дисплее отобразится текущий час, если ни одна кнопка не будет нажата в течение следующих 8 секунд, надпись на дисплее исчезнет и не появится, пока вы не нажмете кнопку.

Если вы нажмете кнопки P1, P2 или P3, дисплей покажет предустановленные программы, как показано в следующих изображениях. Внимание: программы P1, P2 и P3 установлены заранее и не могут быть изменены.

Предустановленные программы для K версии в которой панель может быть установлена на дверь

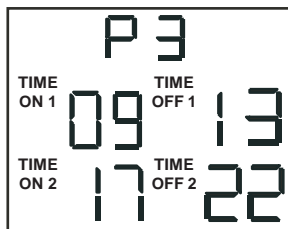
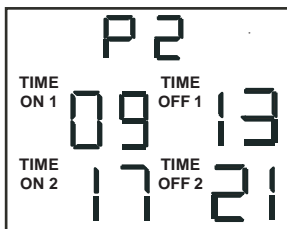
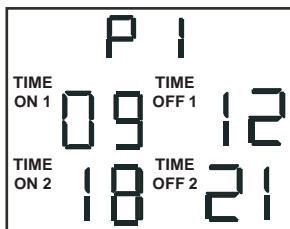

Предустановленные программы для K версии со стеклянной дверью

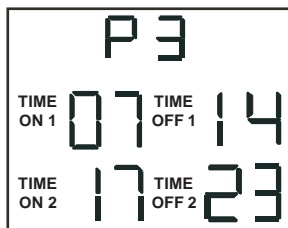
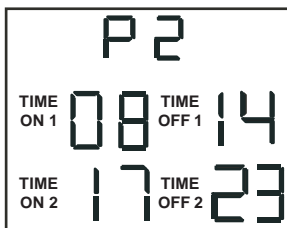
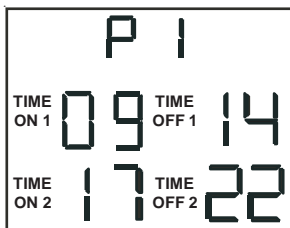

Если вы нажмете кнопку P4, дисплей покажет следующее:

Предустановленные программы для K версии в которой панель может быть установлена на дверь

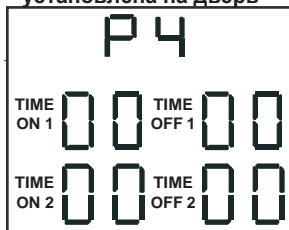

Предустановленные программы для K версии со стеклянной дверью

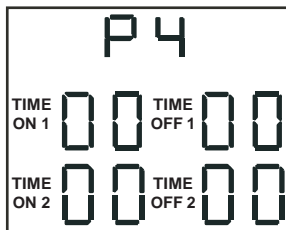

Программа P4 позволяет пользователю установить 2 рабочих цикла минибара (первый цикл Time on1 - Time off1 и второй цикл Time on2 and Time off2).

Настройка программы P4:

нажмите P1 и P4 одновременно.

“Time on1” начнет мигать слева. Используйте кнопки - (P2) и + (P3) для установки времени первого цикла. Нажмите кнопку P1, чтобы передвигаться вперед, к следующему полю, а затем используйте кнопки - и + еще раз, чтобы изменить запуск и остановку рабочих циклов компрессора. После завершения настройки программы, нажмите клавишу P4, чтобы сохранить новые настройки

Примечание: После использования минибара в режиме ТАЙМЕР, для перехода в режим СТАНДАРТНЫЙ, нажмите кнопку P4 на пульте дистанционного управления (ДУ), установите все значения 00:00 и нажмите P4 (см. инструкцию УСТАНОВКА ВРЕМЕНИ).

Примечание: после использования минибара в режиме СМАРТ, чтобы снова перейти в СТАНДАРТНЫЙ режим, отсоедините сигнальный кабель и нажмите P4 на пульте дистанционного управления, установите значения 00.00 и нажмите P4 (см. инструкцию УСТАНОВКА ВРЕМЕНИ).

Применение устройства сопряжения

Устройство сопряжения состоит из двух частей, А и В – для соединения двери минибара и двери мебели, куда минибар встраивается.

Для установки выполните следующие действия:

- прикрутите деталь А на дверь минибара;
- откройте дверь минибара на 90°;
- прикрутите деталь В строго в горизонтальном положении, с внутренней стороны двери и вставьте ее в деталь А так, чтобы она могла работать как направляющая.

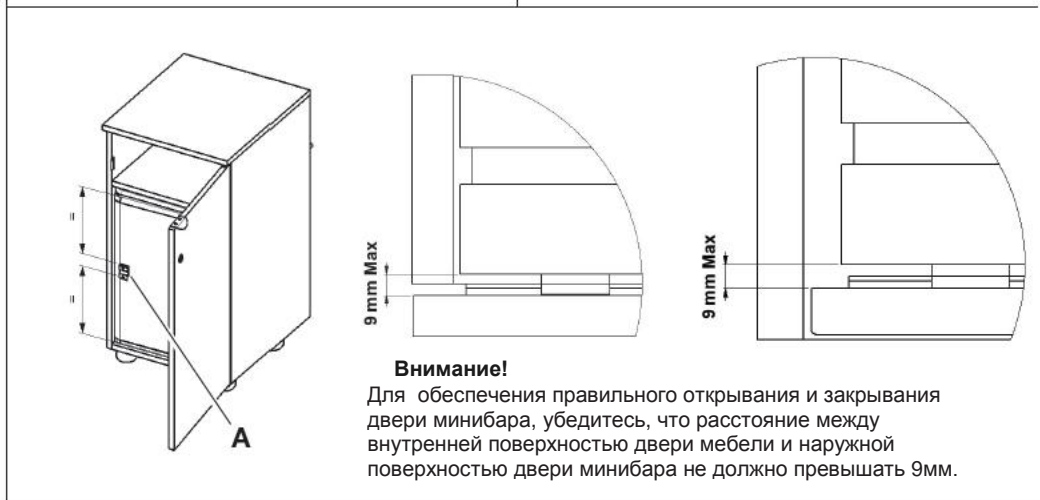
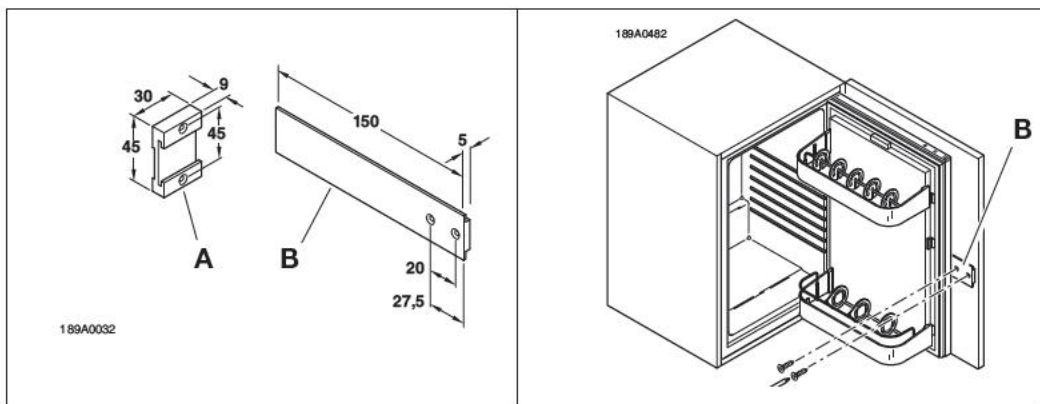

Техническое обслуживание

- Регулярно чистите минибар внутри и снаружи, используя только теплую воду и нейтральное моющее средство.
- После мытья сполосните чистой водой и тщательно высушите с помощью мягкой ткани.
- Не используйте следующее: специальные чистящие средства для стекла и зеркал, жидкости, порошки или спрей, спирт, аммиак или абразивные чистящие средства.
- Если Вы не пользуетесь минибаром, мы рекомендуем почистить его внутри и оставить дверь приоткрытой, для проветривания минибара внутри.

В случае отказа в работе или неисправности операции убедитесь, что:

- а) вилка правильно подобрана к розетке электросети;
- б) напряжение сети соответствует напряжению, указанному в технической спецификации;
- в) холодильник не находится рядом с источниками тепла или на солнце.

ТОЛЬКО ДЛЯ ПРОДАЖИ В ЕВРОПЕЙСКОМ СООБЩЕСТВЕ (ЕС)

Это оборудование маркировано согласно Европейской директиве 2012/19 / ЕС (Об отходах электрического и электронного оборудования (WEEE)). Символ на устройстве указывает на то, что данное изделие не следует утилизировать вместе с прочими бытовыми отходами.

Необходимо гарантировать, чтобы данная продукция не попала в городские отходы, а была обработана как оборудование WEEE.



